

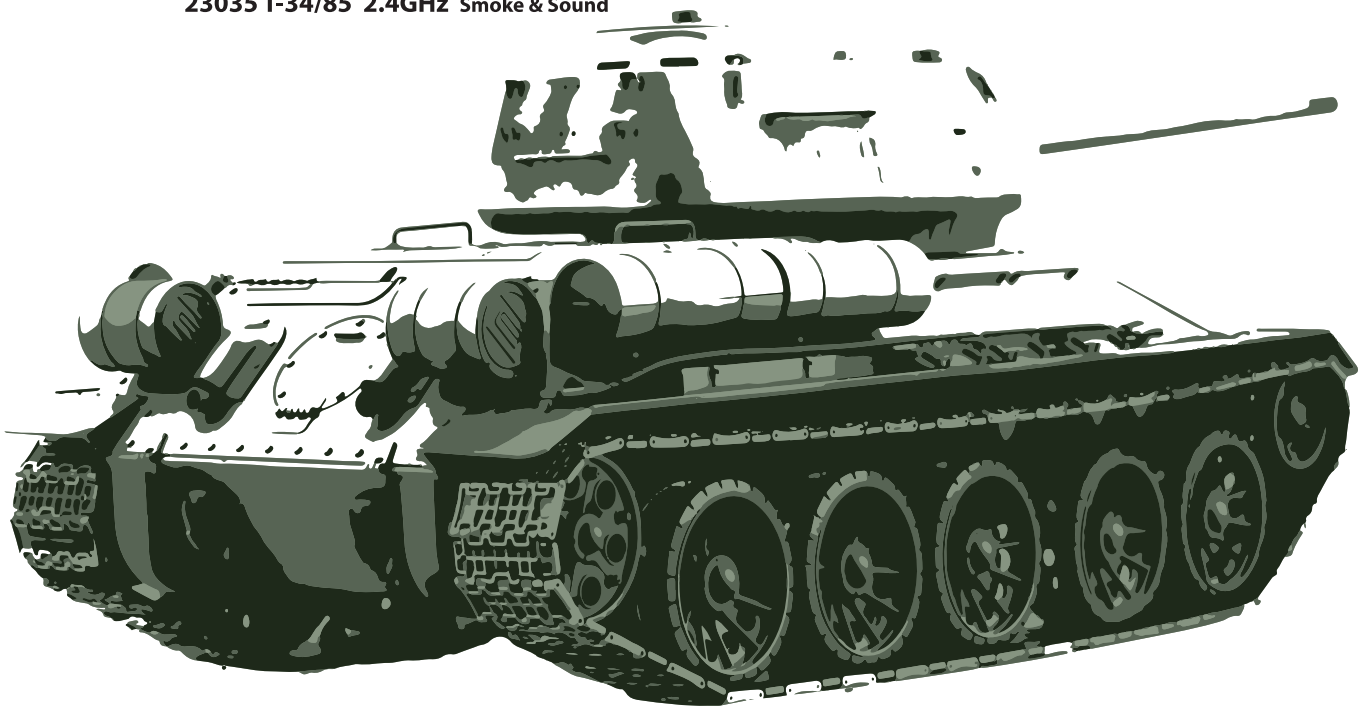

PANZERKAMPFWAGEN

Bedienungsanleitung

- 23003 Tiger I
- 23004 Tiger I Smoke & Sound
- 23006 Pershing
- 23012 Pershing Smoke & Sound
- 23007 Panther
- 23008 Panther Smoke & Sound
- 23011 Bulldog Smoke & Sound
- 23017 Bulldog
- 23020 Panzerkampfwagen III Smoke & Sound
- 23021 Panzerkampfwagen IV Smoke & Sound
- 23023 Sturmgeschütz III Infrarot
- 23024 Jagdpanther Smoke & Sound
- 23030 KV-1 (KW-1) Smoke & Sound
- 23035 T-34/85 2.4GHz Smoke & Sound



Bitte lesen Sie diese Bedienungsanleitung aufmerksam vor der Nutzung.
Bitte bewahren Sie diese Anleitung für zukünftige Informationen auf.

Please read the instruction carefully before use.
Please retain this information for future reference.



Allgemeine Hinweise & Konformität

Dieses Modell wurde nach dem derzeit aktuellen Stand der Technik gefertigt. Das Produkt erfüllt die Anforderungen der geltenden europäischen und nationalen Richtlinien. Die CE-Konformität wurde nachgewiesen. Die entsprechenden Erklärungen und Unterlagen sind beim Hersteller hinterlegt und können dort angefragt werden.

Die Firma AMEWI Trade e.K. erklärt, dass dieses Produkt den grundlegenden Anforderungen und den übrigen einschlägigen Bestimmungen der Richtlinie 1999/5/EG entspricht. Das Produkt ist konform nach den Richtlinien der R&TTE.

Fragen zur Konformität richten Sie bitte an AMEWI Trade e.K., Nikolaus-Otto-Str. 6, 33178 Borchen, Fax: +49 (0)5251 / 288965-19, Email: info@amewi.com.



Sicherheits- und Gefahrenhinweise

Bei Schäden, die durch Nichtbeachten dieser Bedienungsanleitung verursacht werden, erlischt der Anspruch auf Gewährleistung! Für Folgeschäden übernehmen wir keine Haftung! Bei Sach- oder Personenschäden, die durch unsachgemäße Handhabung oder Nichtbeachten der Sicherheitshinweise verursacht werden, übernehmen wir keine Haftung!

Aus Sicherheits- und Zulassungsgründen (CE) ist das eigenmächtige Umbauen und/oder Verändern des Gerätes nicht gestattet. Zerlegen Sie es das Modell nicht.

Das Produkt ist nicht für Kinder unter 3 Jahren geeignet, es enthält verschluckbare Kleinteile.

Das Produkt darf nicht feucht oder nass werden.

Das Fahrzeug darf nur auf glatten, ebenen und sauberen Flächen verwendet werden.

Durch Herunterfallen aus bereits geringer Höhe wird das Produkt beschädigt.

Der gleichzeitige Betrieb von Fahrzeugen der gleichen Send-/Empfangsfrequenz ist nicht möglich, da sich diese gegenseitig beeinflussen.

Batteriehinweis / Battery information

- > Batterien/Akkus gehören nicht in Kinderhände.
- > Ein Wechsel der Batterien des Senders ist nur durch einen Erwachsenen durchzuführen.
- > Niemals wiederaufladbare Akkus mit Trockenbatterien mischen
- > Niemals volle mit halbleeren Akkus/Batterien mischen
- > Niemals Akkus verschiedener Kapazität mischen
- > Versuchen Sie niemals Trockenbatterien zu laden
- > Achten Sie auf die richtige Polarität
- > Defekte Akkus/Batterien sollten ordnungsgemäß (Sondermüll) entsorgt werden
- > Den Ladevorgang niemals unbeaufsichtigt durchführen

- > Non-rechargeable batteries are not to be recharged
- > Rechargeable batteries are only to be charged under adult supervision
- > Rechargeable batteries are to be removed from the toy before being charged
- > Different typed of batteries or new and used batteries are not be mixed
- > Batteries are to be inserted with the correct polarity
- > Exhausted batteries are to be removed from the toy
- > The supply terminals are not to be short-circuited
- > Replace a whole set of batteries at one time
- > Remove batteries from appliance that will not be used again for a long time
- > Please remember that small button cells and AA batteries should be kept away from young children as they could be easily swallowed. Seek medical advice if you believe a cell has been swallowed.

Entsorgungshinweis



Die Firma AMEWI ist unter der WEEE Reg. Nr. DE93834722 bei der Stiftung EAR angemeldet und recycelt alle gebrauchten elektronischen Bauteile ordnungsgemäß. Elektrische und elektronische Geräte dürfen nicht in den Hausmüll! Entsorgen Sie das Produkt am Ende seiner Lebensdauer gemäß den geltenden gesetzlichen Vorschriften. Sie als Endverbraucher sind gesetzlich (Batterieverordnung) zur Rückgabe aller gebrauchten Batterien und Akkus verpflichtet, eine Entsorgung über den Hausmüll ist untersagt!



Schadstoffhaltige Batterien/Akkus sind mit nebenstehenden Symbolen gekennzeichnet, die auf das Verbot der Entsorgung über den Hausmüll hinweisen. Die Bezeichnungen für das ausschlaggebende Schwermetall sind: Cd=Cadmium, Hg=Quecksilber, Pb=Blei (Bezeichnung steht auf Batterie/Akku z.B. unter den links abgebildeten Mülltonnen-Symbolen).



Durch die RoHS Kennzeichnung bestätigt der Hersteller, dass alle Grenzwerte bei der Herstellung beachtet wurden.



Mit dem Recyclingsymbol gekennzeichneten Batterien können Sie in jedem Altbatterie-Sammelbehälter (bei den meisten Supermärkten an der Kasse) entsorgen. Sie dürfen nicht in den Rest- bzw. Hausmüll.

PANZERKAMPFWAGEN



Warnhinweise! Bitte lesen Sie die Bedienungsanleitung vor Inbetriebnahme des Modells sorgfältig durch.
Cautions! Please read through this manual before use.

Dieser RC-Panzer ist kein Spielzeug sondern ein mittels Funkfernsteuerung betriebenes Panzermodell. Die eingebaute Airsoft Gun ist sehr leistungsstark und beschleunigt die BB-Kugeln auf grosse Geschwindigkeiten mit einer Schussreichweite bis zu 25 Metern! Gehen Sie zur Vermeidung von Verletzungen und Schäden sorgsam mit dem Gerät um. Lesen Sie die nachfolgenden Gefahrenhinweise aufmerksam durch!

This RC tank battle is not a toy but a tank model controlled by radio signals. It's integrated airsoft gun is very powerful and accelerates the plastic BB bullets to high velocities with a shooting distance of up to 25 meters. Please use carefully to avoid injuries and damages. Please read through the following caution notes!

Dieser Panzer besitzt eine eingebaute Airsoft Gun. Bitte handhaben Sie diese sorgsam, um Verletzungen und Schäden durch Unfälle oder Missbrauch zu vermeiden!
 This tank features an integrated airsoft gun. Use carefully to avoid injuries through accidental shooting or misuse!

! Schutzbrillen tragen!
Wear goggles!

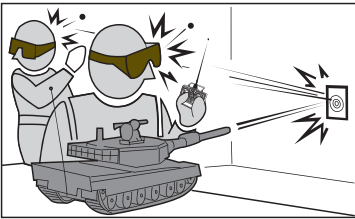

Während des Schussbetriebes sollten alle sich in der näheren Umgebung befindlichen Personen Schutzbrillen tragen. Die Kugeln können von Wänden und anderen harten Oberflächen abprallen. Auf Querschläger achten!

During shooting all persons in the immediate vicinity should wear goggles. Bullets may ricochet off walls and other hard surfaces!

! Nach Gebrauch Gerät abschalten.
Shut down all systems after use.

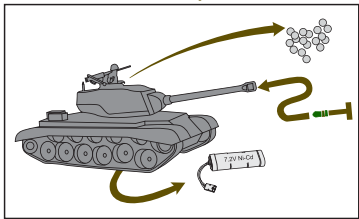

- Nach Gebrauch erst Hauptschalter dann Schalter für Schussfunktion auf "AUS" ("OFF") stellen.
- Schutzkappe auf Rohrmündung setzen.
- BB-Kugeln durch auf den Kopf stellen des Panzers entfernen (Kugeln fallen heraus).
- Batterien entfernen um Entladen oder Auslaufen zu vermeiden.
- After use set main switch to "OFF", then set shooting switch to "OFF".
- Insert protective cap into gun muzzle.
- Remove BB bullets by turning tank upside down so that bullets may drop out of the tank.
- Remove batteries to avoid discharge or leakage.

! Nicht auf Menschen oder Tiere schießen!
Do not shoot at people or animals!

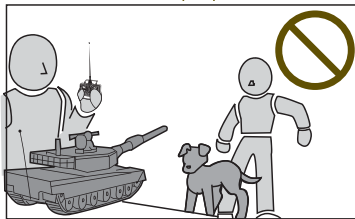

Nicht auf Menschen oder Tiere zielen bzw. schießen. Dies kann strafrechtliche Folgen nach sich ziehen!

Do not aim or shoot at people or at animals. You might be subject to criminal punishment.

! Niemals in die Rohrmündung hineinschauen!
Never look into the gun muzzle!

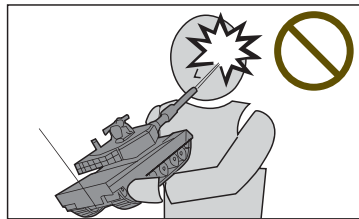

Zum Schutz der Augen niemals in die Rohrmündung hineinschauen, unabhängig vom Ladezustand des Panzers bzw. der Kanone! Wird das Funksignal zu schwach, können sich dadurch unbeabsichtigt Schüsse lösen!

To protect your eyes, never try to look into the gun muzzle, whether there is a bullet inside or not. Please also note that accidental shooting may be triggered by a poor radio signal!

! Panzer nicht auf öffentlichen Straßen betreiben!
Do not use tank near or on public roads!

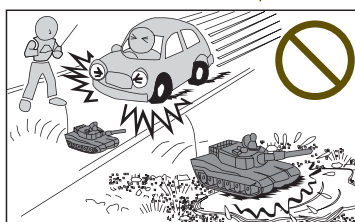

Panzer nicht an bzw. auf öffentlichen Straßen betreiben, um Unfälle zu vermeiden. Nicht in Wasserpfützen, auf Sand oder auf Teppichen fahren, um Fehlfunktionen zu vermeiden.

Do not use tank at or on public roads to avoid traffic accidents. Also, do not play in water pits, on sand, or on carpets in order to avoid malfunctions.

! Nicht an allgemein zugänglichen Stellen schießen!
Never shoot in public places or areas!

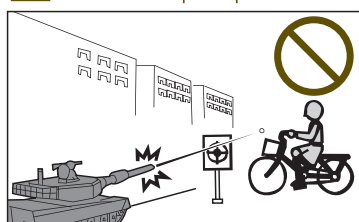

Nicht in Gegenden schießen, in welchen Menschen oder Fahrzeuge anzutreffen sind. Es besteht Unfall- bzw. Verletzungsgefahr.

Do not shoot in areas or places with people or cars passing by. This might cause accidents or injuries.

! Verschlucken von Kleinteilen durch Säuglinge und Kleinkinder vermeiden!
Avoid swallowing of small parts by infants and small children!

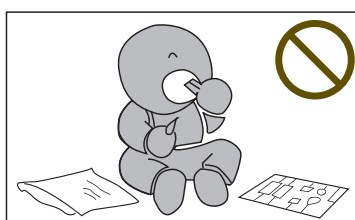

Kleinteile und Verpackung von Säuglingen und Kleinkindern fernhalten, um versehentliches Verschlucken solcher Kleinteile und Materialien zu vermeiden!

Keep small parts and packing material out of reach of infants and small children in order to avoid accidental swallowing of such parts or material.

! Hände nicht in oder zwischen die Räder oder auf die Laufrollen legen!
Do not put hands in between the wheels or onto the tracks.

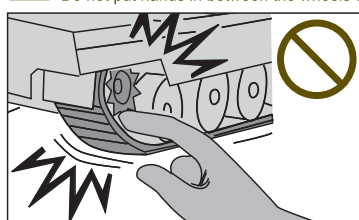

Hände bzw. Finger von den Rädern und der Laufrolle entfernt halten, um Verletzungen zu vermeiden. Zum Greifen bzw. Halten des Panzers nicht an die Räder bzw. die Laufrollen fassen, um Beschädigungen und/oder Fehlfunktionen zu vermeiden.

Keep hands or fingers away from wheels and tracks to avoid injuries. To hold or lift the tank do not use wheels or tracks in order to avoid damage and/or malfunctions.

! Antenne nicht in die Nähe des Gesichtes bringen!
Keep antenna away from faces!

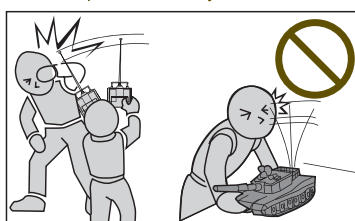

Das Antennenende kann eine Verletzungsgefahr für die Augen darstellen. Antenne nicht unnoetig herumschwenken oder Gesichtern zu nahe bringen. Das scharfe Ende einer abgebrochenen Antenne kann zu schweren Augenverletzungen führen. Der Fachhandel führt neue Antennen.

The end of the antenna may lead to eye injuries. Do not bring antenna too close to faces.

The sharp end of a broken antenna may cause serious eye injuries. Refer to your local dealer for a new antenna.

! Der Hersteller schließt jede Haftung für Verletzungen und Unfälle aufgrund unsachgemäßen Gebrauchs aus. Dies gilt auch bei Veränderung oder Auseinanderbau des Produktes. Solche veränderte oder auseinandergebaute Produkte werden nicht repariert.

- Die Kanone nicht auf (leicht) zerbrechliche Gegenstände richten, wie z.B. Glas, Lampen, elektrische Geräte, Geschirr oder Möbel.
- Nicht für das Gerät bestimmte BB-Kugeln können zur Ladehemmung führen. Füllen Sie keine nicht vorgesehenen Kugeln oder andere Gegenstände in die Ladeluke oder in die Kanone.
- Niemals versuchen, das Gerät auseinanderzubauen oder zu verändern. Dies kann zu Fehlfunktionen bzw. Gefährdungen führen.
- Werden der Panzer oder die Fernsteuerung nass (Regen, Untertauchen in Wasser), den Betrieb sofort einstellen, da dies Fehlfunktionen verursachen kann. Alle Batterien entfernen und den zuständigen Händler aufsuchen.
- Panzer oder Fernsteuerung nicht der direkten Sonneneinstrahlung aussetzen, da sonst Verformungen bzw. Fehlfunktionen auftreten können.
- Diese Bedienungsanleitung für künftiges Nachschlagen von Informationen gut aufbewahren. Bei Verlust bitte an den zuständigen Händler wenden.

! The manufacturer is not liable for injuries and accidents caused by improper use, alteration, or disassembly of the product. Such altered or disassembled products will not be repaired by the manufacturer.

- Do not point gun at fragile or other easily breakable objects such as glass, lamps, electric appliances, tableware, or furniture.
- Bullets other than the specified BB bullets may easily cause blockage. Do not put any improper bullets or other objects into the bullet container or the gun muzzle.
- Never try to disassemble or alter the product to avoid malfunction or danger. Such products will not be repaired by the manufacturer.
- Should the tank or the remote control get wet due to rain or immersion into water, stop operating the tank because this may cause malfunctions. Remove all batteries and consult with your local dealer.
- Do not expose the tank or the remote control to strong sunlight. This may cause deformation or malfunction.
- Keep this manual for further reference. If the manual is lost, contact your dealer.



Warnhinweise Warning Notes

Bei Nichtbeachten der Warnhinweise können Verletzungen oder Fehlfunktionen auftreten. Bitte die Hinweise beachten!
Not following the warning notes may cause injuries and malfunctions. Please follow all warning notes!

! Nur in geschlossenen Räumen betreiben! Folgende Hinweise beachten! **! Use tank indoors only! Follow the warning notes!**

Dieser Panzer ist ein Hochpräzisions-Produkt und sollte entsprechend vorsichtig gehandhabt werden. Stöße und das Eintreten von Staub, Sand oder Steinen zwischen die Räder bzw. in die Ketten vermeiden. Entsprechendes gilt für die Fernsteuerung. Der Hersteller ist nicht haftbar für Schäden, welche durch Nichtbefolgen der Warnhinweise entstehen.

BITTE ALLE WARN- UND SICHERHEITSHINWEISE AUF DEN SEITEN 7 UND 19 BEACHTEN!

This tank is a high-precision product and should be used with care. Avoid shocks and dust, sand, or stones entering the body or the wheels and tracks. This also applies for the remote controller. Manufacturer is not liable for damages or malfunctions because of warning notes not being followed.

PLEASE, DO FOLLOW ALL WARNING AND SAFETY NOTES ON PAGES 7 AND 19!

! Warnung Caution



Vorsicht beim Gebrauch von Werkzeugen!
Be careful when using tools!

■ Nicht im Lieferumfang enthalten. (Batterien Fernsteuerung)
Not part of product contents. (Batteries remote controller)

- 8X AA Batterien (für Fernsteuerung)
8X AA Batteries (for remote controller)

! Warnhinweis Batterien Warning Note Batteries

Riss
Crack

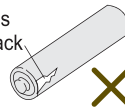

Beschädigte Batterien nicht verwenden. Kurzschlussgefahr!
Do not use damaged batteries to avoid short circuit!



Während des Schussbetriebes Schutzbrille(n) tragen!
Do wear safety goggles during shooting!



INHALT SET PARTS



Vor Anbringen des Zubehörs die richtige Funktionsweise des Panzers überprüfen. (Siehe Seiten 6 - 9)
Make sure the tank functions correctly before installing the accessories. (See pages 6 - 9)

FERNSTEUERUNG REMOTE CONTROL

Steuerung Turm, Kanone, Schussfunktion
Control turret, gun barrel, BB-bullet shooting

Antenne
Antenna

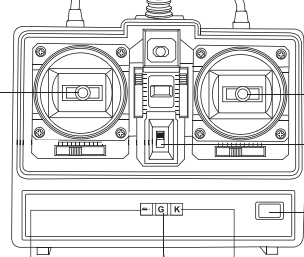

Steuerung Fahr-richtungen
Control directions

AN-/AUS-Schalter
Power switch

Quarz-Steckplatz
Crystal socket
2.4GHz Version:
Lautstärkeregl. /
RauchEinstellung

Motor anlassen/abschalten + Sound
Start-up / shut down engine + sound

Schalter Sound Kanone + Rückstoßfunktion
Switch canon sound + recoil function

Schalter Sound Maschinengewehr
Switch machine-gun sound

Panzerkommandant
Tank commander



Abziehbilder
Decals

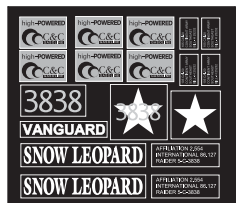

Antenne
Antenna



Aerosol



Akku (Wiederaufladbare Batterie)
Rechargeable battery

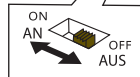
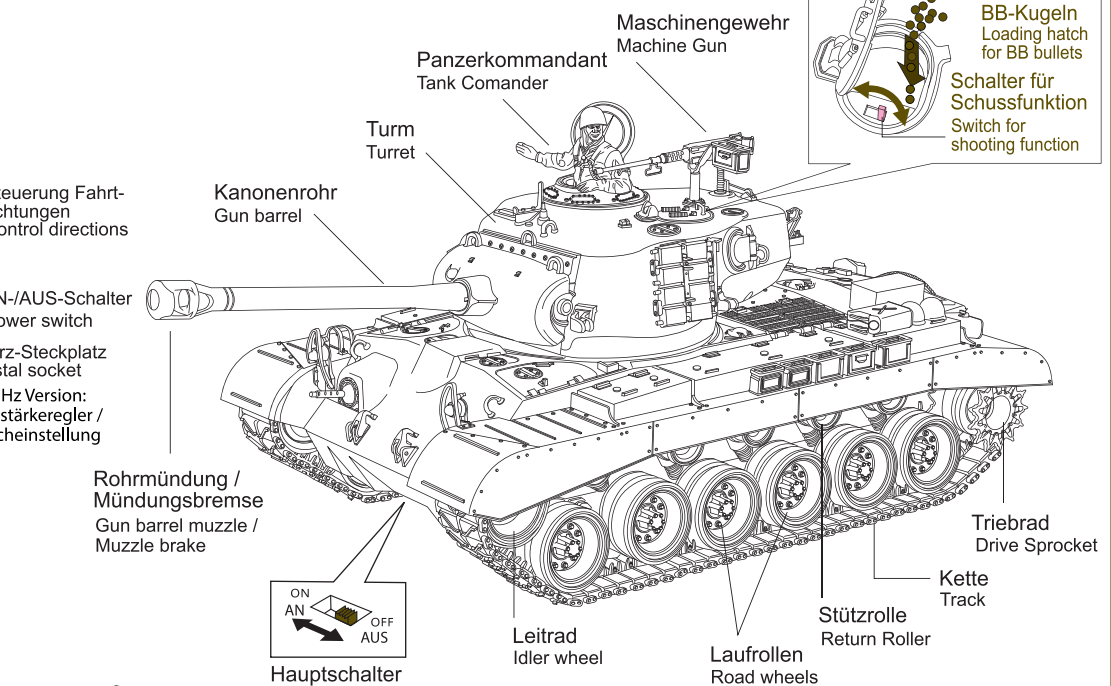
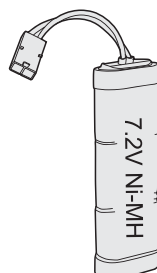

Hauptschalter Panzer (Unterseite)
Main switch tank (bottom side)

Schutzkappe (Rohrmündung)
Protective cap (gun muzzle)



Ziel
Target

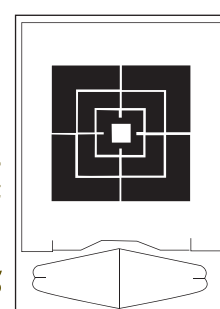

BB-Kugeln
BB bullets

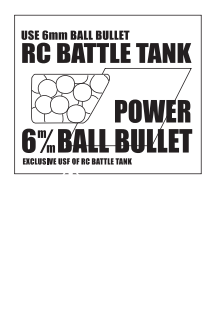

! Schutzkappe außer während des Schießbetriebes immer auf die Rohrmündung setzen!

Except for during shooting, always place protective cap on muzzle.

Vor Anbringen des Zubehörs die Funktionen des Panzers überprüfen.
Check functions of tank before attaching accessories.

Im Falle einer Fehlfunktion bitte unseren Kundenservice oder Ihren Händler aufsuchen.
Should the tank not be fully operable please refer to our after-sales service center or your dealer.

Achtung: Ein Umtausch eines Panzers mit bereits angebrachtem Zubehör ist u.U. nicht möglich. In diesem Fall ist nur eine Instandsetzung möglich.
Caution: It may be difficult for us to replace a tank to which accessories have already been attached. Repair service only will be available for such tanks.

Warnung
Caution

Werden die Batterien nicht mit der richtigen Polung eingelegt, kann dies zu einem Auslaufen der Batterien oder zu Fehlfunktionen führen.

Not inserting batteries with the correct polarity may cause battery leakage or device malfunction.

Warnung
Caution

Das Ende der Batterien nicht mit den Händen bzw. Fingern berühren.

Keine unterschiedlichen Batterietypen gleichzeitig verwenden. Dies kann zum Auslaufen der Batterien und zu Verbrennungsverletzungen führen.

Do not let hands or fingers touch the ends of batteries.

Do not use different types of batteries together. This may result in battery leakage and/or burn injuries.

BATTERIEN (FERNSTEUERUNG) BATTERIES (CONTROLLER)

Schalter der Fernbedienung auf AUS ("OFF") stellen. Auf "PUSH"-Aufdruck der Batteriefachabdeckung drücken und die Abdeckung vom Gerät schieben.

Set power switch to OFF position. Press down on PUSH-imprint of battery case cover and slide cover away from remote control.

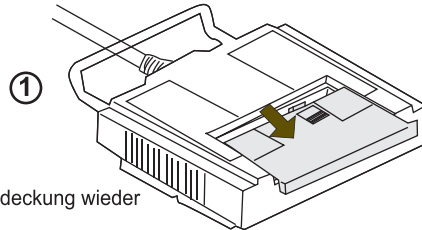

Batteriefachabdeckung wieder einsetzen.
Replace battery case cover.

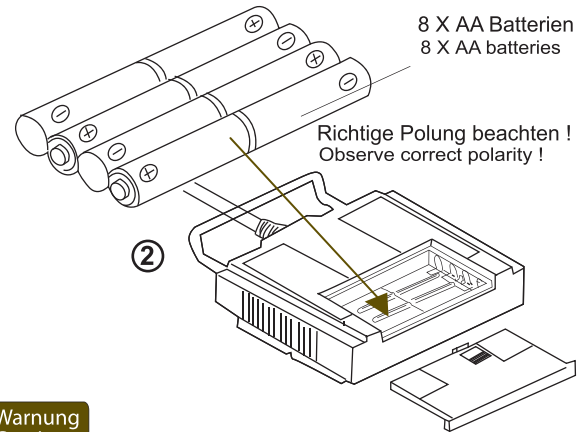
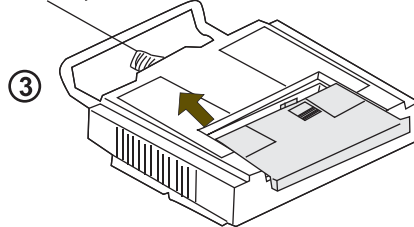

Warnung
Caution

Bei Inbetriebnahme des Panzers zuerst die Fernsteuerung und dann den Panzer anschalten. Beim Ausschalten der Geräte die umgekehrte Reihenfolge einhalten.

When starting to operate the tank switch on remote control first, then the tank. When turning off the devices, shut off devices by using the reverse sequence.

AKKU (PANZER) BATTERY (TANK)

1 Schraube an der Batteriefachabdeckung lösen und Abdeckung abnehmen.
Loosen screw of battery cover and remove cover.

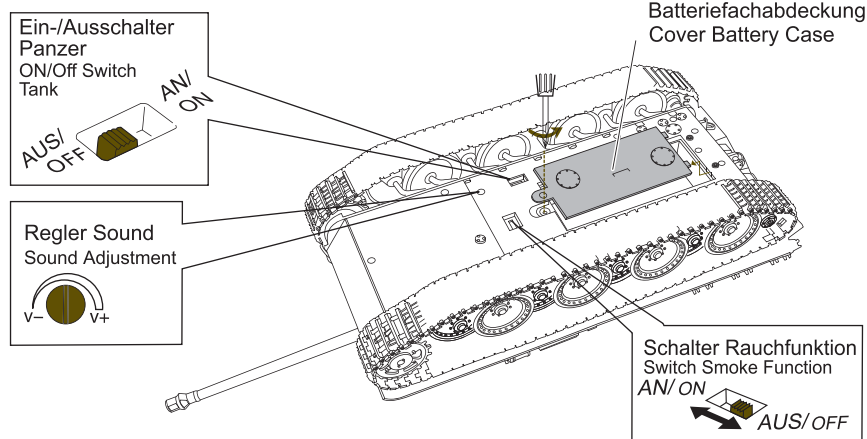

2 Akku mit Panzer verbinden und in das Batteriefach einlegen.
Connect rechargeable battery to tank and insert it into battery case.

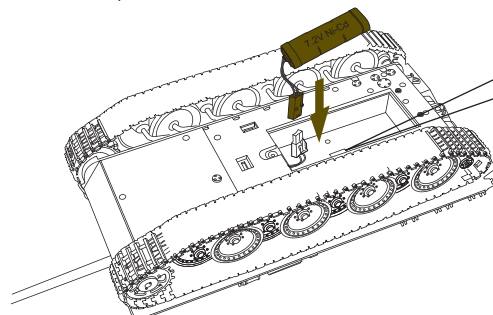

3 Die Führungszungen wie gezeigt ansetzen, Batteriefachverschluss einsetzen und die Schraube wieder festdrehen.
Place guides as shown, insert battery case, and tighten screw.

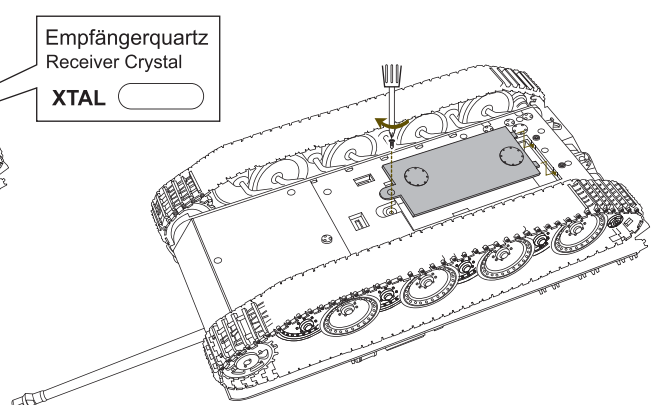

VORSICHT CAUTION

- Bei Inbetriebnahme der Geräte zuerst die Fernsteuerung und anschließend den Panzer anschalten.
- Werden die Geräte ausgeschaltet, zuerst den Panzer ausschalten. Bitte diese Reihenfolge einhalten, da ansonsten der Panzer möglicherweise nicht richtig funktioniert bzw. er sich plötzlich und unkontrolliert in Bewegung setzen kann.
- Ist die Fernsteuerung zu nahe am Panzer oder berührt die Antenne Gegenstände, kann der Panzer möglicherweise nicht mehr kontrolliert gesteuert werden.
- Wird der Panzer in geschlossenen Räumen gefahren, kann sich die Reichweite der Fernbedienung entsprechend verringern.
- Beträgt der Abstand zwischen Fernsteuerung und Panzer 1 Meter oder weniger, bitte die Antenne entsprechend einfahren.
- Stößt die Kanone während der Fahrt auf Gegenstände oder Hindernisse, kann sie dadurch verbogen werden, so dass das Abschießen der BB-Kugeln nicht mehr möglich ist.

- When turning on the power, the remote control is to be turned on first, then the tank. When switching off the power, turn off the tank first. Otherwise the tank might not function properly and make sudden and uncontrolled movements.
- If the remote control is too close to the tank or if its antenna has contact with an object, full control of the tank might become impossible.
- If the tank is used indoors, the range of the remote control might be shortened.
- If the tank is 1 meter or less away from the remote control, please retract the antenna.
- If the gun hits objects or obstacles while moving, the gun barrel might become bended, thus making it impossible to shoot bullets.

VORSICHT CAUTION

- Die Steuerknüppel nicht gedrückt halten, wenn der Panzer auf eine Oberfläche gelangt, die einen großen Widerstand erzeugt oder wenn sich die Ketten lösen bzw. sich etwas in ihnen verfängt. Anderenfalls kann das Fahrwerk oder der Motor beschädigt werden.
- Falls sich die Kette löst, kann jede erzwungene Bewegung einen Bruch der Kette zur Folge haben. Vor der weiteren Benutzung des Panzers muss die Kette wieder richtig aufgezogen werden.
- Do not try to operate the control sticks if the tank is on a surface which creates excessive resistance or when the tracks get loose or entangled with something. Otherwise, the chassis or the motor might become damaged.
- Should a track come loose, any forced movement might cause it to break. Roll track onto wheels properly before you continue to operate the tank.

FERNSTEUERUNG - FUNKTIONEN REMOTE CONTROL - FUNCTIONS

- Zuerst die Fernsteuerung und anschließend den Panzer einschalten. Beim Ausschalten die umgekehrte Reihenfolge wählen. When turning on power, turn on the remote control first then the tank. Sequence for turning off power is vice versa.

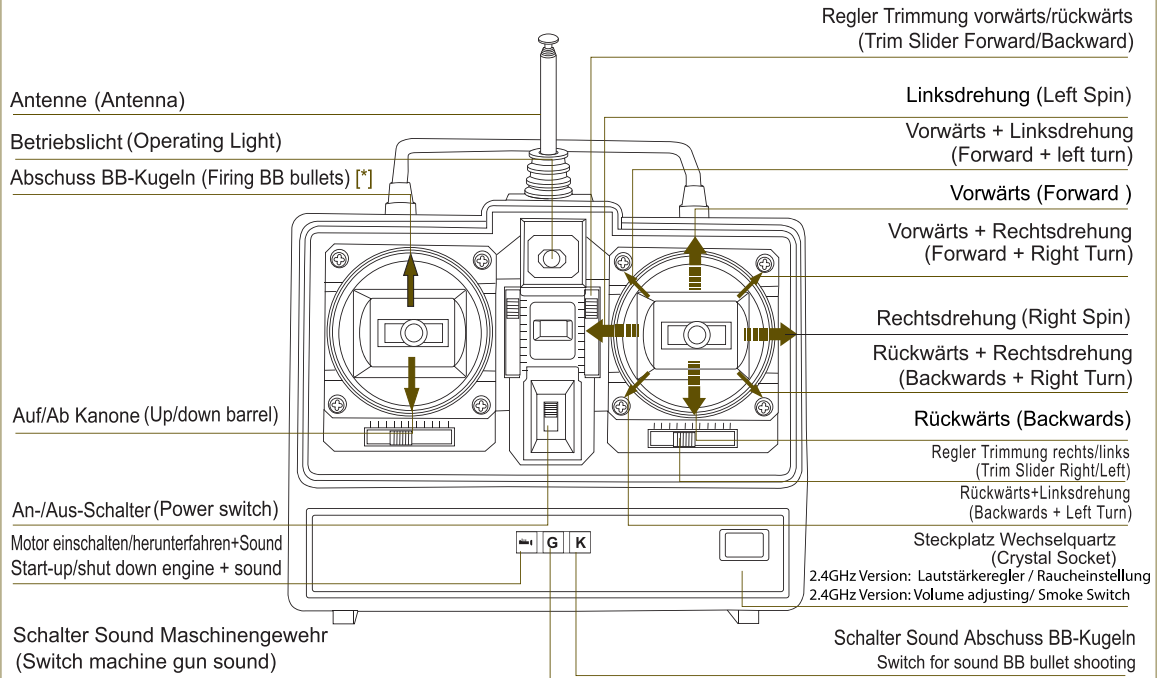

2.4 GHz Version: Vor dem ersten Gebrauch bitte das Modell decodieren.

2.4 GHz version: Before first use, please decode the model.

LENKEN DES PANZERS STEERING THE TANK

Freie Richtungswahl während der Fahrt.
Freely choose direction while driving.

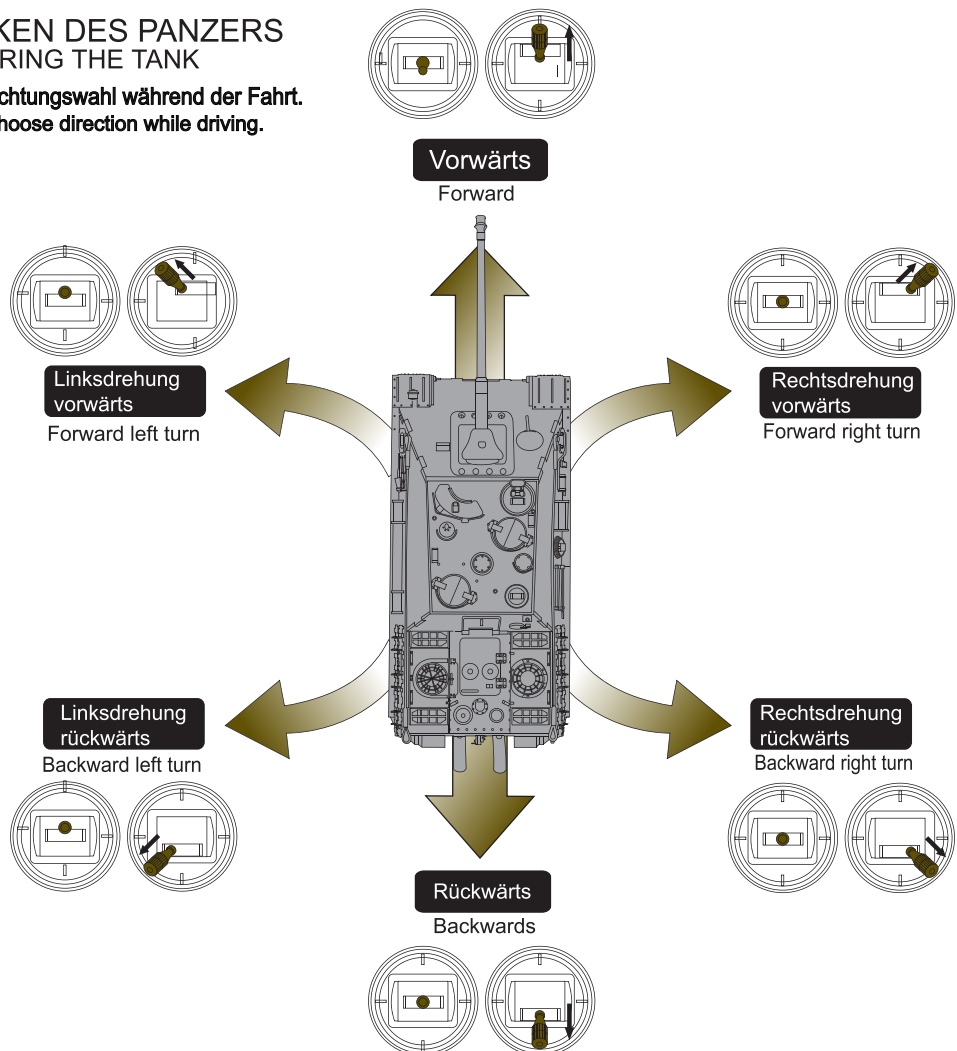

ERZEUGUNG EINES SUPER SPIN HOW TO PERFORM A SUPER SPIN

Was ist "Super Spin"? Beim Super Spin dreht sich der Panzer auf der Stelle indem die beiden Ketten gegenläufig bewegt werden.
What is "Super Spin"? Both tracks run in the opposite direction enabling the tank to turn around itself.

Super Spin Links

Left Super Spin

Rechten Steuerhebel vollständig nach links drücken.

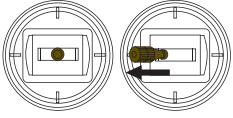

Move right joy stick to the left all the way.

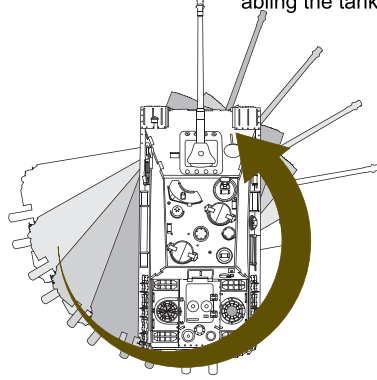

Super Spin Rechts

Right Super Spin

Rechten Steuerhebel vollständig nach rechts drücken.

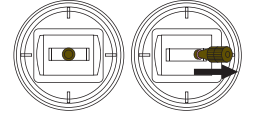

Move right joy stick to the right all the way.



Warnung
Warning

Der Scheinwerfer blinkt während der Aufwärmphase. Der Panzer reagiert in dieser Zeit nicht auf Steuerbefehle. Leuchten die Scheinwerfer dauerhaft, ist der Panzer betriebsbereit.

Headlight flashes during start-up. Tank cannot be operated during that time. When headlight stays on permanently, tank is operational.

EINSTELLUNGEN SETTINGS

1. Zuerst die Fernsteuerung und anschließend den Panzer einschalten. Danach den Schalter für das Herauffahren des Systems betätigen. Es ertönt das Geräusch eines startenden Motors. In der Aufwärmphase blinken die Scheinwerfer des Panzers. Nach etwa 5 Minuten ist der Panzer betriebsbereit und stößt Abgasrauch aus. Der Rauch kann mittels des entsprechenden Schalters aus- bzw. angestellt werden: "OFF" = Rauchfunktion aus, "ON" = Rauchfunktion an).

First, switch on the remote control then the tank. Afterwards, press the start-up button on the remote control. You will hear the sound of a starting engine. During warm-up the head lights of the tank will be flashing. After approximately 5 minutes the tank is operational and emits exhaust fume (smoke). The smoke can be switched on or off, as desired.

Anzeige Infrarotschussbetrieb
Indicator infrared fire function

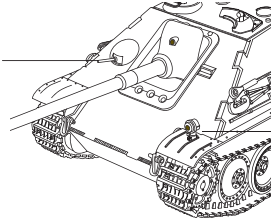

Scheinwerfer
Headlight

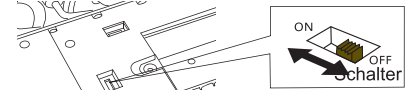

Rauchfunktion
(Unterseite Panzer)
Switch Smoke Function
(bottom side of tank)

2. Wird im betriebsbereiten Zustand der Druckschalter G für das Abfeuern des Maschinengewehrs betätigt, ist aus dem Panzer ein simuliertes Schussgeräusch zu hören. Wird der Schalter K für den Abschuss der BB-Kugeln betätigt, ertönt ein Kanonenabschuss-Geräusch und es wird ein Rückstoß erzeugt. Die jeweiligen Geräusche lassen sich individuell einstellen.

When tank is operational and button G is pressed to fire the machine gun, the tank emulates a shooting sound. When pressing button K to fire BB bullets, the sound of canon fire is emulated and a recoil of the tank is created. The sounds can be adjusted to individual preferences.

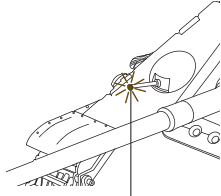

MG-Feuer Anzeige
MG fire indicator light

Kanonenabschuss:
Rückstoß Panzer
mit Abschussgeräusch.
Canon fire:
Recoil of tank
with firing sound.

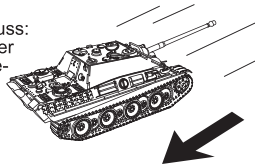

Regler
Lautstärke Sound
Adjustment
Volume Sound

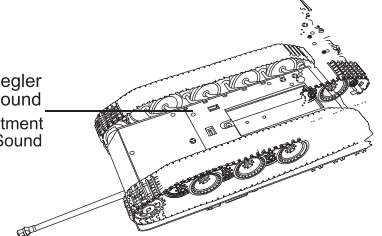

Warnung
Warning

Um den Quarz zu entfernen, diesen vorsichtig aus dem jeweiligen Steckplatz herausziehen.

To remove the crystal, pull it out of the respective socket carefully.

QUARZSTECKPLÄTZE CRYSTAL SOCKETS

Jedem Quarz ist eine bestimmte Frequenz zugeordnet. Soll die Frequenz geändert werden, muss der Quarz gewechselt werden. Sowohl die Fernsteuerung als auch der Panzer sind jeweils mit einem Steckplatz für einen Quarz ausgestattet. Sende- und Empfängerquarz müssen übereinstimmen, um Signale zwischen Fernsteuerung und Panzer zu senden bzw. den Panzer zu bedienen. Solche Quarzpaare ermöglichen den gleichzeitigen Betrieb mehrerer Panzer bei Verwendung unterschiedlicher Frequenzen.

A specific frequency is allocated to each crystal. If the frequency is to be changed, the crystal needs to be exchanged. The remote control and the tank each are equipped with a crystal socket. Transmitter and receiver crystal have to work on the same frequency in order to be able to exchange signals between the remote control and the tank to operate the tank. Such crystal pairs allow for the simultaneous use of several tanks at the same location when different frequencies are being used.

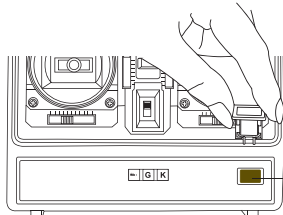

TX-Quarz-Steckplatz (Sender)
TX-crystal socket (transmitter)

RX-FM Quarz-Steckplatz (Empfänger)
RX-FM crystal socket (receiver)

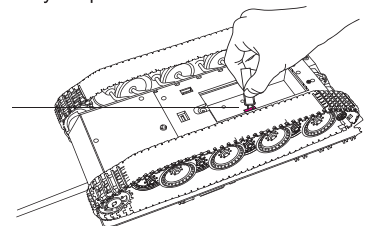

⚠️ Warnung Warning

Werden die von der Fernsteuerung ausgesandten Signale durch andere Funkwellen gestört oder sind sie zu schwach, kann es zu Fehlfunktionen kommen, einschließlich eines versehentlichen Abfeuerns der Kanone. In diesem Fall sind alle Funktionen des Panzers sofort auf Null zu setzen, einschließlich der Schussfunktion.

If the signals sent from the remote control are interfered with by other radio signals or if they are too weak this may lead to malfunctions including the accidental firing of BB-bullets. Should this occur, immediately set all functions (including the fire function!) of the tank to zero.

⚠️ Achtung Caution

Die maximale Schussreichweite der Kanone beträgt 25 Meter. Dies kann je nach vorliegenden Bedingungen variieren (bspw. Anstellwinkel Kanone, Windgeschwindigkeit).

The maximum shooting range of the gun is 25 m. This may vary according to actual shooting conditions, such as the vertical angle of the gun and wind speed.

⚠️ Warnung Warning

- Die Schussfunktion darf ausschließlich in einer hierfür sicheren Umgebung verwendet werden.
- Menschen in Reichweite der abgeschossenen Kugeln sollten Schutzbrillen tragen.
- Es kann vorkommen, dass Kugeln in der Kanone oder im Panzer zurückbleiben, dies jedoch nicht bemerkt wird. Dies kann zu gefährlichen Situationen führen. Vergewissern Sie sich über den Ladezustand des Panzers bzw. der Kanone.
- Nach Gebrauch des Panzers muss die Schutzkappe auf die Kanone gesetzt werden, der Hauptschalter sowie der Schalter für die Schussfunktion sind auf AUS zu setzen, die BB-Kugeln und die Batterien sind zu entfernen, und der Panzer sowie das Zubehör sind an einem sicheren Ort zu verwahren.

- The shooting function may be used in safe environments only.
- People within the gun's shooting range are to wear safety goggles.
- It can happen for a bullet to remain inside the gun or the tank without this being realized. This may lead to potentially dangerous situations. Ensure that you are aware of the loading status of the tank and the gun.
- After use of the tank, put the protective cap onto the gun muzzle, turn off the tank's main switch and its shooting function, remove all BB bullets and batteries, and store everything in a safe place.

⚠️ Achtung Caution

Beim Abschuss der BB-Kugeln sollte der Turm horizontal ausgerichtet sein. Aufgrund der Bauart des Turms können Kugeln nicht geladen und abgefeuert werden, wenn eine der Seiten des Turms (links, rechts, vorne, hinten) tiefer oder höher liegt als ihre jeweils gegenüberliegende Seite.

When firing the BB bullets, make sure that the turret is levelled. Due to the design of the turret, bullets can not be loaded or fired if one side of the turret (left, right, back, front) is higher than its respective opposite side.

BEDIENUNG TURM + KANONE CONTROLLING TURRET + GUN

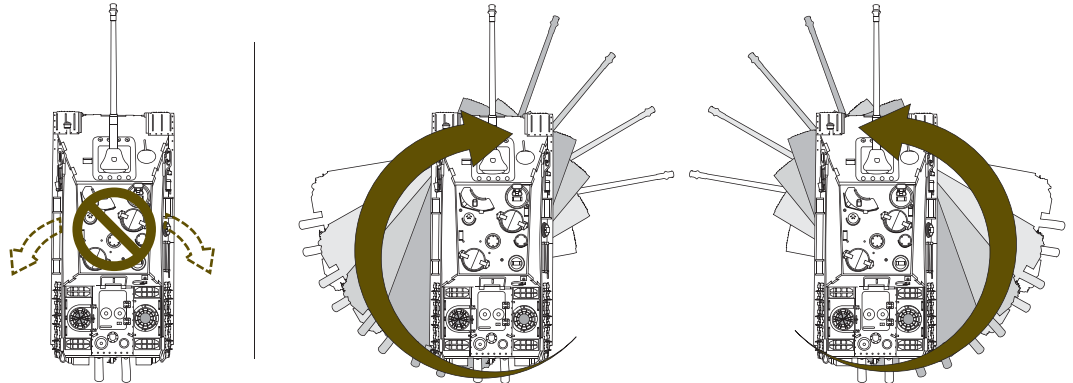

Wie beim Original, ist der Turm selbst nicht drehbar. Die Links-/Rechtsausrichtung der Kanone erfolgt durch die Drehung des gesamten Panzers! The turret itself cannot be turned. The left/right aiming is achieved by turning the whole tank - like in the original!

KANONE AUF/AB Gun Up/Down

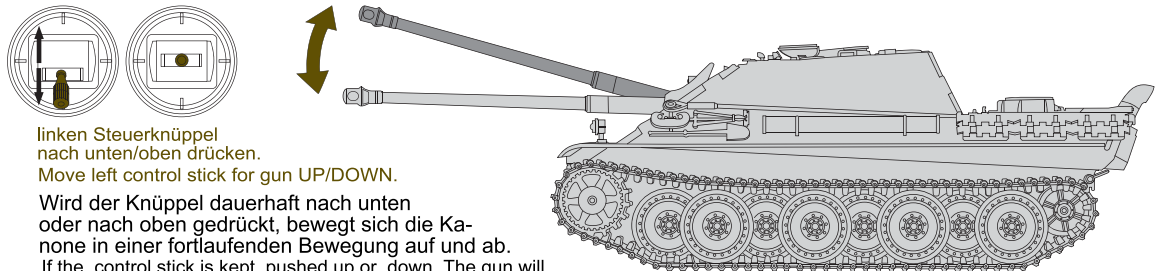

linken Steuerknüppel nach unten/oben drücken.
Move left control stick for gun UP/DOWN.

Wird der Knüppel dauerhaft nach unten oder nach oben gedrückt, bewegt sich die Kanone in einer fortlaufenden Bewegung auf und ab.
If the control stick is kept pushed up or down, the gun will continue to move up and down without interruption.

ABFEUERN BB-KUGELN Firing BB-Bullets

⚠️ Achtung Caution

Zur Vorbereitung der Schießfunktion BB-Kugeln laden, den Schalter für die Funktion auf AN / ON stellen und die Schutzkappe entfernen.

To prepare for shooting, load in BB bullets turn on the shooting switch and remove protective cap.

Wird die Kanone mit aufgesetzter Schutzkappe abgefeuert, kann dies zu Schäden am Schussmechanismus des Panzers führen.
Shooting with the protective cap on the gun muzzle may cause damage to the firing mechanism.

Kurz vor dem Abfeuern der BB-Kugel leuchtet die entsprechende Anzeigelampe auf.
The BB shooting indicator will light up right before the bullet is fired.

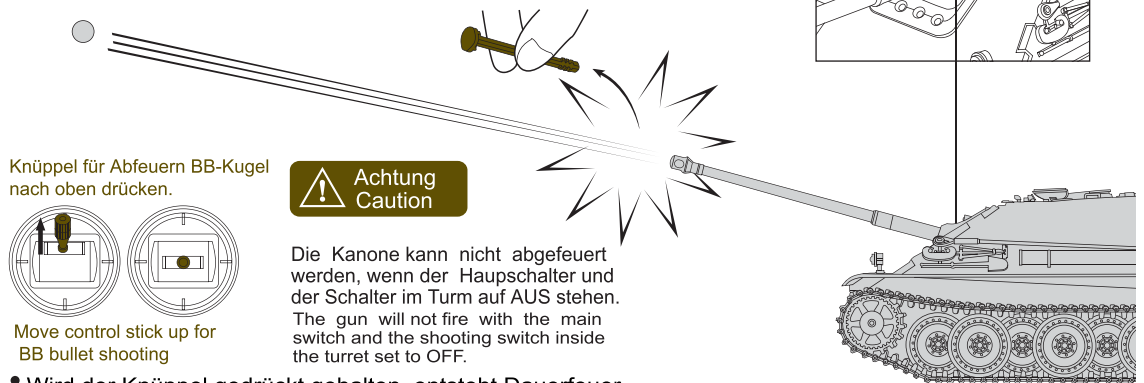
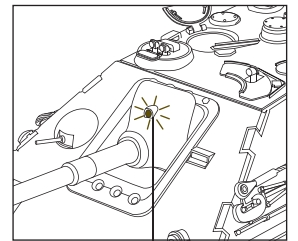

Knüppel für Abfeuern BB-Kugel nach oben drücken.

⚠️ Achtung Caution

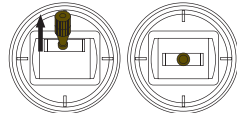

Move control stick up for BB bullet shooting

Die Kanone kann nicht abgefeuert werden, wenn der Hauptschalter und der Schalter im Turm auf AUS stehen.
The gun will not fire with the main switch and the shooting switch inside the turret set to OFF.

- Wird der Knüppel gedrückt gehalten, entsteht Dauerfeuer.
Keeping the control stick pushed up results in continuous fire.

TIPP

Die verschiedenen Funktionen lassen sich kombinieren, um so eine realistische Bewegung des Panzers im Gelände zu simulieren. Nachfolgend einige Beispiele, wobei eigene und neue Kombinationen ausgedacht werden können:

- Fahrt + Drehung Turm + Kanone AUF/AB
- Fahrt + Drehung Turm + Abschuss BB-Kugeln
- Drehung Panzer + Drehung Turm + Abschuss BB-Kugeln

Suggestion: Operations may be combined to simulate actual tank moves. The following are examples, own and new combinations may be developed:
Run + turn turret + gun UP/DOWN
Run + turn turret + shoot BB bullets
Turn tank + turn turret + shoot BB bullets

⚠️ Achtung Caution

Das Kombinieren mehrerer Funktionen verbraucht mehr Batteriestrom als das getrennte Verwenden einzelner Funktionen.
Combining functions consumes more battery power than using single functions separately.

Achtung Caution

- BB-Kugeln nur 1 Mal verwenden bzw. abfeuern, da sie durch Schmutzablagerungen nicht wiederverwendbar sind.
- Once fired, a BB bullet becomes dirty and is no longer suitable for re-use.



- Werden mit Schmutz oder Sand versehene BB-Kugeln verwendet, kann dies zu einer Ladehemmung und zu einer Beschädigung des Lademechanismus führen.
If BB bullets covered with dirt or sand are used, jamming might occur and the loading mechanism might be damaged.
- Falsches Befüllen des Panzers mit BB-Kugeln kann zu Fehlfunktionen führen.
Improper loading of bullets may lead to malfunctions.

- Kugeln mit einem Gewicht von über 0,2 g erreichen nicht die in dieser Anleitung angegebenen Schussweiten.
Bullets which weigh over 0,2 g will not reach the shooting distances specified in this manual.

Achtung Caution

- Gelangt Schmutz, Sand oder Staub in den Munitionsbehälter, kann das Laden der Kugeln beeinträchtigt werden, so dass das Schießen erschwert oder unmöglich wird. In diesem Fall ist der Panzer so zu halten, dass die Luke des Munitionsbehälters nach unten zeigt und geöffnet ist. Den Panzer leicht schütteln, so dass der Schmutz, Sand oder Staub herausfallen kann. Falls erforderlich, kann die Abdeckung des Turms entfernt werden, um Schmutz und ähnliches durch "freiblasen" zu entfernen. Den Panzer erst wieder mit Munition beladen, wenn der Munitionsbehälter frei von Schmutz oder anderen Fremdkörpern ist.

If dirt, dust or sand gets into the bullet container, the loading of the bullets might be disturbed, making shooting difficult or even impossible. In such event, turn the tank upside down so that the opened bullet hatch shows down. Slightly shake the tank to allow the dirt, sand or dust to fall out. If necessary, the cover of the turret may be taken off to blow into the opening in order to clean the bullet container from dirt, sand or dust. Do not re-load tank before having cleaned the bullet container from dirt or other foreign particles or objects.

EINFÜLLEN DER BB-KUGELN HOW TO LOAD BB BULLETS

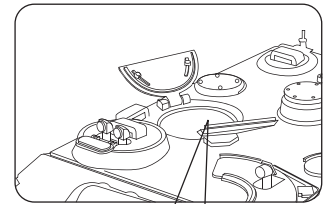
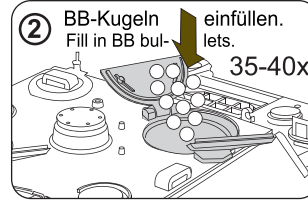

Die Verwendung folgender nicht geeigneter Kugeln kann zu Schäden führen. Use of the following improper bullets may lead to damages.

- ✗ BB-Kugeln mit einem Durchmesser von über 6mm
BB bullets with a diameter of over 6mm
- ✗ Nicht zentrierte BB-Kugeln
Off-center BB bullets
- ✗ BB-Kugeln mit unregelmäßiger Oberfläche.
BB bullets of uneven surface

- ③ Schalter für Schussfunktion (in der Lukenöffnung) auf AN/ON stellen.
Set switch for shooting function (inside hatch opening) to "ON".

- ④ Ladeluke schließen. Close hatch.

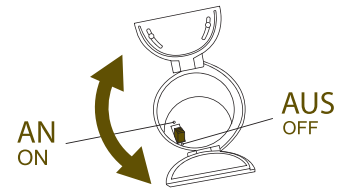

- Während des Befüllens mit BB-Kugeln den Hauptschalter des Panzers (Unterseite des Modells) auf "AUS"/"OFF" stellen.
Set main switch of tank (underneath model) to "OFF" while loading the bullets!
- Der Schalter für die Schussfunktion sollte nur bei Nutzung der Funktion auf "AN"/"ON" gestellt werden.
The switch for the shooting device should be set to "ON" only when using the shooting function.

HOP UP-SYSTEM HOP-UP SYSTEM

- Reichweite vergrößert sich wie dargestellt erheblich.
As illustrated, flying distance becomes much longer.

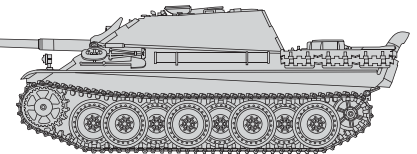
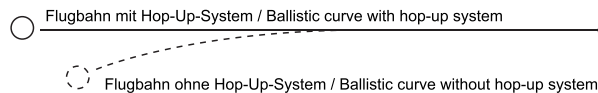

Der RC Panzer ist mit einem Hop-Up-System ausgestattet. Dieses bewirkt einen Rückdrall der Kugel mit daraus folgender Aufwärtsbewegung während der Vorwärtsbeschleunigung und somit eine Vergrößerung der Schussweite. The RC tank is equipped with a hop-up system which induces a backspin of the bullet resulting in an upward motion, thus leading to a greater flying distance.

AUFSTELLEN DER ZIELSCHEIBE TARGET SET UP

- Mehr Spaß am Schießen mit der mitgelieferten Zielscheibe.
Enjoy shooting even more by using the target provided.

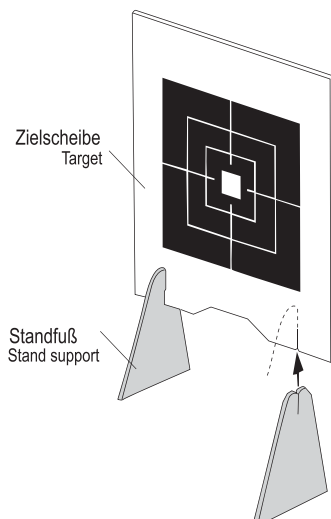

Achtung Caution

Für das Aufstellen werden keine Schrauben benötigt.
No screws needed for the setup.

- Die Zielscheibe fest in die Einkerbungen der Standfüße einführen.
Firmly insert target into indentations of stand supports.

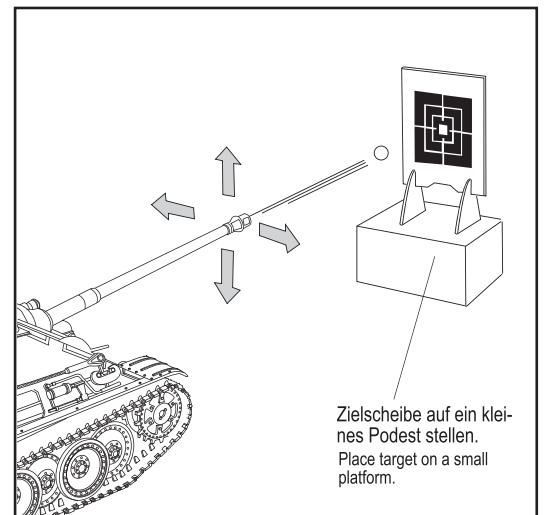

Tip: Vom hinteren Panzerende die Mitte der Zielscheibe vor dem Schießen anvisieren. Ziel erkennen und feuern.

Tip: Aim at the bull's eye from the back of the tank before shooting. Lock onto target and fire.

Zubehör
Accessory Box

Warnung
Caution

Vor Anbringen des Zubehörs die richtige Funktionsweise des Panzers überprüfen. (Siehe Seiten **6-9**)

Make sure the tank functions correctly before installing the accessories. (See pages **6-9**)

ANBRINGEN ZUBEHÖR ATTACHING ACCESSORIES

Panzerkommandant wie gezeigt einsetzen.

Insert tank commander as shown.



Maschinengewehr
Machine Gun

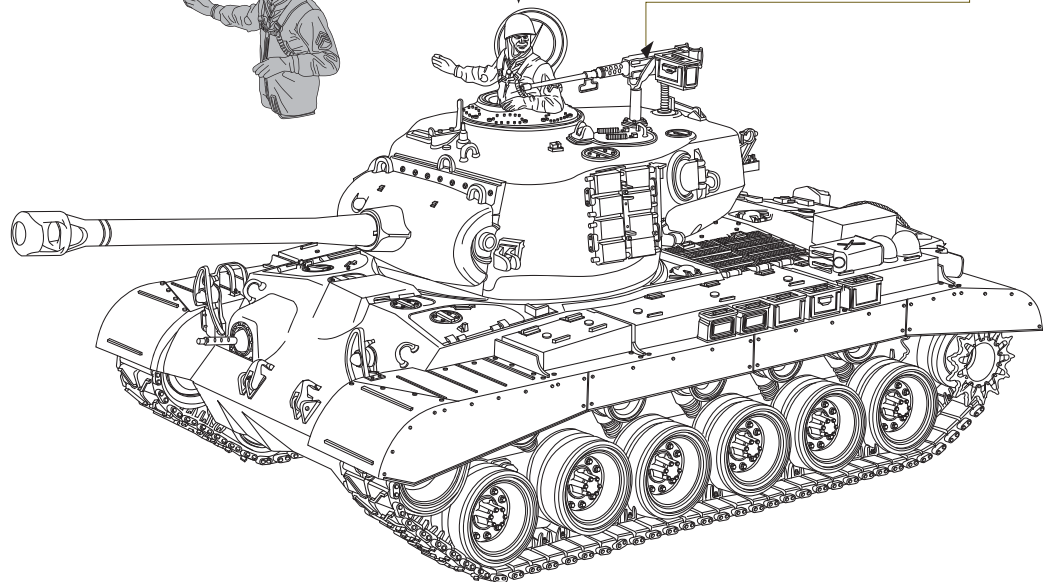

BEDIENUNGSHINWEISE ZUR RAUCHFUNKTION INSTRUCTIONS FOR USE OF SMOKE FUNCTION

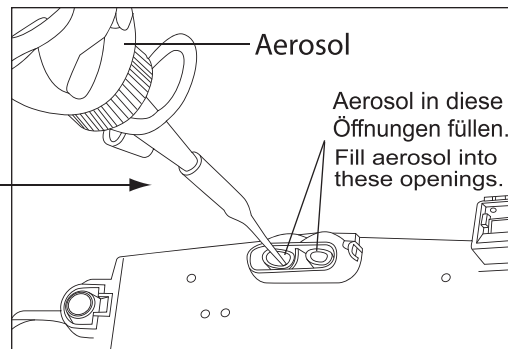
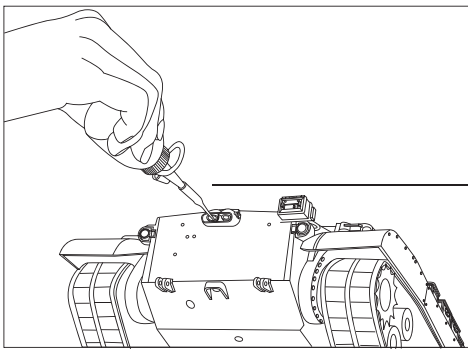

Aerosol

Aerosol in diese Öffnungen füllen.
Fill aerosol into these openings.

Ab Werk wird ein kleiner Rest Aerosol im Panzer belassen. Bei der ersten Benutzung der Rauchfunktion müssen 2-3ml Aerosol nachgefüllt werden, welche für ca. 2-3 Stunden ausreichen. Wenn ein sengender Geruch wahrgenommen wird, zeigt dies an, dass das Aerosol zu Neige geht. Dann muss Aerosol nachgefüllt werden, um Schäden an der Raucherzeugungsfunktion zu vermeiden.

Abgesehen von der erstmaligen Inbetriebnahme, sollten für jeweils 2 Stunden Betrieb der Rauchfunktion 5-6ml Aerosol eingefüllt werden.

At factory, a small amount of aerosol is left in the tank. You have to add 2-3 ml aerosol when using the smoke function for the first time. These 2-3ml will last for about 2 hours. When you notice a singed smell, this indicates the aerosol is running low. Add aerosol to avoid malfunction of the smoke function.

Except for the first use, add 5-6 ml of aerosol for every 2 hours of operation.

WICHTIGER HINWEIS
IMPORTANT NOTE

Bei bzw. nach dem Befüllen mit Aerosol den Panzer senkrecht mit dem hinteren Ende nach oben zeigend aufstellen, so dass das Aerosol in den Raucherzeuger in der hinteren Mitte des Panzers fließen kann.

After each aerosol refill, lift rear end of tank 90° off the surface so that it faces upward to allow the aerosol to flow into the smoke generating device located in the rear middle part of the tank.

ANBRINGEN DER ABZIEHBILDER APPLICATION OF DECALS

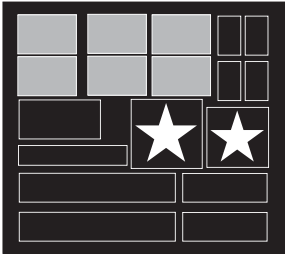

individuellrer Bogen mit
Abziehbildern

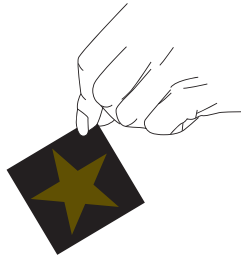

- ① Abziehbild vorsichtig mit einer Pinzette oder mit den Fingernägeln fassen.
Carefully seize decal with forceps or fingernails.

- ② Abziehbild so an der vorgesehenen Stelle andrücken, dass sich keine Luftschlüsse bilden.
Press decal against tank on proper place. Don't allow trapped air to be accumulated between tank and decal.

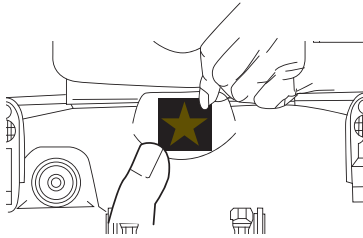

- ③ 15 Minuten warten und dann den transparenten Schutzfilm vorsichtig abziehen.
Wait for 15 minutes and then carefully remove transparent protective film.

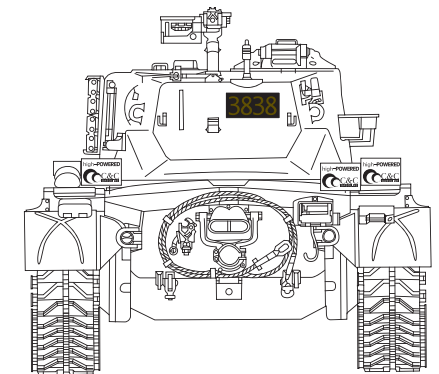
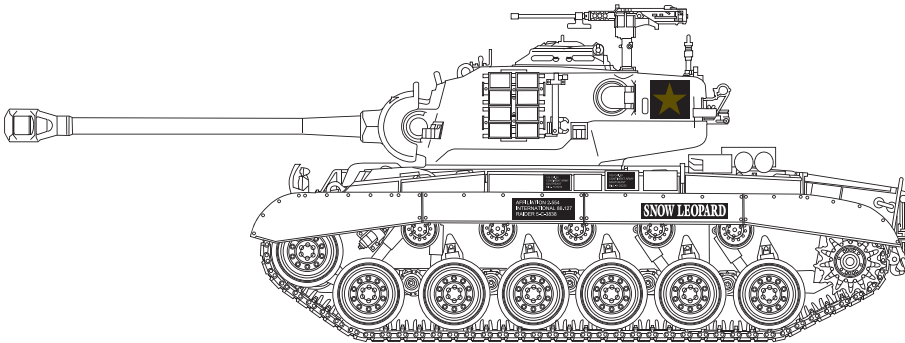
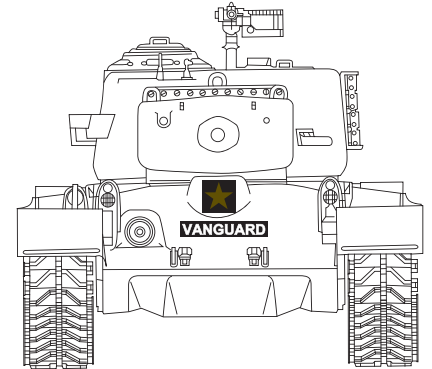
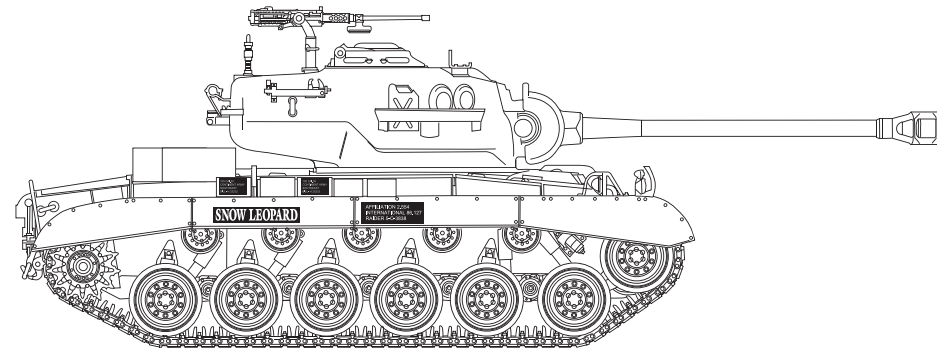
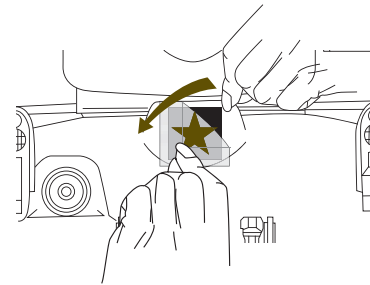



GARANTIEAUSSCHLUSS / WARRANTY EXCLUSION

Die aus den nachstehenden Gründen erforderlichen Reparaturarbeiten können nicht auf Garantie übernommen werden.
There is an exclusion of warranty for damages caused for any of the following reasons.



Unbeabsichtigtes Fallenlassen oder schwere Stöße, die zu Schäden am Panzer oder an der Fernbedienung führen.

Accidentally letting the tank drop or exposing it to strong shocks which leads to the tank or remote control being damaged.



Panzer oder Fernbedienung werden der Nässe oder Feuchtigkeit ausgesetzt und in der Folge beschädigt.

Tank or remote control are exposed to a wet environment leading to malfunctions.



Panzer wird in einem Gelände mit zu viel Sand, Matsch, Schmutz oder auf unebener Oberfläche gefahren und deswegen beschädigt.

The tank is driven in a place with too much sand, mud, dirt, or on an uneven surface, which leads to malfunctions or damage.



Der Panzer fährt auf Teppichen, Rasen oder anderen Oberflächen, die einen großen Widerstand erzeugen und in der Folge den Panzer beschädigen.

Tank is driven on carpets, lawns, or other surfaces which cause excessive resistance leading to damages.



Nicht den vorgesehenen BB-Kugeln entsprechende Gegenstände werden verwendet und führen zur Ladehemmung.

Objects other than the specified BB-bullets are being used leading to jamming.

Nur für Version mit Schussfunktion für BB-Kugeln

Only for version including firing of BB-bullets.

6 Verschmutzte oder bereits gebrauchte Kugeln werden verwendet und verursachen Schäden.
Dirty or used BB bullets are used leading to damages.



Bereits verwendete BB-Kugeln können verschmutzt sein und dürfen nicht wiederverwendet werden, um Schäden am Panzer zu vermeiden.

BB bullets that have been used may have dirt on them and must not be used again to avoid damages.

Nur für Version mit Schussfunktion für BB-Kugeln

Only for version including firing of BB-bullets.

- 7** Andere Fehlfunktionen, welche durch Nichtbeachtung der Warnhinweise in dieser Anleitung hervorgerufen werden.
Other malfunctions caused by noncompliance with warning or caution notices listed in this manual.
- 8** Fehlfunktionen aufgrund unsachgemäßen Gebrauchs (falsche Polung der Batterien, Nässe, Stöße).
Malfunctions due to misuse (wrong battery polarity, wet conditions, shocks).
- 9** Fehlfunktionen aufgrund falschen Zusammenbaus bzw. Umbaus bzw. des Gebrauchs nicht vorgesehener Teile.
Malfunctions due to improper assembly, or alteration, or use of improper parts.
- 10** Fehlfunktionen hervorgerufen durch Transport, Fallenlassen oder unsachgemäße Lagerung.
Malfunctions caused during transport, by dropping tank or remote control, or because of poor storing conditions.
- 11** Fehlfunktion hervorgerufen durch die Verwendung nicht vorgesehener Batterien. Schäden am Fahrgestell oder am Motor, welche durch das Fahren auf Oberflächen entstehen, die einen großen Widerstand erzeugen.
Malfunctions caused by use of improper batteries. Chassis or motor damages caused by driving on surfaces which create excessive resistance.
- 12** Andere Fehlfunktionen oder Schäden die nicht durch die Qualitätsgarantie abgedeckt sind.
Other malfunctions or damages not covered by our quality guarantee.

Der Hersteller bietet keinen Reparaturservice für solche Produkte an, die auf irgendeine Weise durch den Benutzer verändert oder auseinanderggebaut worden sind !

No repair services will be offered for products, which have been altered or disassembled by the user in any way !